



# РУКОВОДСТВО ПО ЭКСПЛУАТАЦИИ

**МАШИНА СУШИЛЬНАЯ**  
**БЫТОВАЯ АВТОМАТИЧЕСКАЯ**

**DMFP1063IBD13**

## УВАЖАЕМЫЙ ПОКУПАТЕЛЬ!

### БЛАГОДАРИМ ВАС ЗА ВЫБОР БЫТОВОЙ АВТОМАТИЧЕСКОЙ СУШИЛЬНОЙ МАШИНЫ ESPERANZA!

Прежде чем подключить прибор и приступить к его использованию, просим Вас внимательно ознакомиться с данным Руководством, так как в нем содержатся полезные рекомендации, касающиеся безопасной установки, эксплуатации и обслуживания сушильной машины, которые помогут Вам добиться наилучшего результата в процессе стирки. Сохраняйте данное Руководство на протяжении всего времени пользования прибором. Если Руководство было утеряно - Вы можете скачать его на сайте компании [esperanza.kitchen](http://esperanza.kitchen).

Ваш новый прибор изготовлен из высококачественных материалов и полностью соответствует всем стандартам ЕЭС.

Производитель оставляет за собой право на усовершенствование прибора, на внесение незначительных конструктивных изменений, которые могут быть не отражены в данном Руководстве.

Рисунки, приведенные в Руководстве и на упаковке прибора являются схематичными, внешний вид Вашей сушильной машины может отличаться.

Выполняйте все требования данного Руководства.

### СОДЕРЖАНИЕ

страница

1. Назначение, общие указания, ограничения	3
2. Правила и условия безопасности, подключение к электросети	3
3. Комплектация	6
4. Описание стиральной машины	7
5. Установка и регулировка	7
6. Быстрый запуск	11
7. Эксплуатация	14
8. Техническое обслуживание	16
9. Коды ошибок	18
10. Возможные неисправности и методы их устранения	19
11. Правила транспортировки и хранения	20
12. Утилизация	21
13. Технические характеристики	22
14. Условия гарантии	24

Заводом-изготовителем устанавливается:

- Гарантийный срок эксплуатации изделия - один год.

- Срок службы данного товара - семь лет со дня изготовления.



## **НАЗНАЧЕНИЕ, ОБЩИЕ УКАЗАНИЯ, ОГРАНИЧЕНИЯ**

Сушильная машина бытовая автоматическая (далее - машина) **ESPERANZA DFMP1063IBD13** предназначена для использования в домашнем хозяйстве для сушки текстильных изделий и верхней одежды, пригодных для машинной сушки.

Сушильную машину рекомендуется эксплуатировать при температуре окружающего воздуха от +10 °С до +35 °С и относительной влажности до 60%. Эксплуатация в диапазоне температур менее +1 °С и более 40 °С, а также при относительной влажности воздуха более 80% может привести к поломке прибора.

При покупке машины обязательно проверьте ее комплектность, отсутствие механических повреждений. Проверьте товарный чек, наличие штампа магазина и даты продажи в гарантийном талоне, сверьте номера, указанные на машине и вписанные в гарантийный талон. Попросите продавца проверить работоспособность машины.

Дата производства указана в серийном номере, расположенном на этикетке прибора.

Данная модель предназначена только для бытовой эксплуатации. Все другие способы применения являются недопустимыми. Неправильное обращение может привести к поломке прибора, нанести материальный ущерб или причинить вред здоровью.

Упаковочные материалы могут быть опасны для детей: держите упаковочные материалы (пластиковые мешки, полистирол и т.д.) в недоступных для детей местах.

Подключение сушильной машины к водопроводу и электрической сети должен выполнять квалифицированный специалист, соблюдая инструкции фирмы-изготовителя.

Перед использованием прибора необходимо удалить все упаковочные материалы. Если вы не удалите их, может возникнуть серьезная неисправность сушильной машины.

## **ПРАВИЛА И УСЛОВИЯ БЕЗОПАСНОСТИ, ПОДКЛЮЧЕНИЕ К ЭЛЕКТРОСЕТИ**

Сушильная машина не предназначена для использования людьми (включая детей), у которых есть физические, нервные или психические отклонения или недостаток знаний и опыта, за исключением случаев, когда за такими людьми осуществляется надзор или проводится их инструктаж об использовании прибора лицом, отвечающим за их безопасность.

Необходимо осуществлять надзор за детьми с целью недопущения их игр с прибором.

Лица, пользующиеся сушильной машиной, обязаны знать правила безопасного обращения с электроприборами и внимательно изучить данное Руководство по эксплуатации.

Ответственность за безопасную эксплуатацию машины несет владелец. Сушильная машина предназначена для использования только в бытовых условиях.

При извлечении прибора из упаковки, убедитесь в целостности и отсутствии повреждений. Уберите упаковочные материалы подальше от детей. После установки прибора правильно утилизируйте упаковочные материалы согласно условиям безопасности и окружающей среды.

Перед установкой убедитесь, что условия распределения (давление воды) и регулировка прибора совместимы. Проверьте, соответствуют ли технические характеристики, указанные на приборе, параметрам электросети.

По типу защиты от поражения электрическим током сушильная машина классифицируется как прибор класса I, конструкция которого обеспечивает невозможность прямого доступа к токоведущим частям и защиту находящихся под напряжением элементов конструкции от воды. Однако, при возникновении некоторых неисправностей, возможно попадание электрического потенциала на доступные для пользователя части корпуса изделия через моющий раствор и остатки влаги. В этом случае немедленно отключите прибор от электросети и обратитесь в сервисный центр.

Для обеспечения электробезопасности сушильная машина должна быть подключена к сети электропитания с помощью индивидуальной розетки с заземляющим контактом.

**Помните! Безопасность при эксплуатации машины обеспечивается правильным ее подключением к сети электропитания, исправностью заземления и выполнением Вами основных требований в процессе эксплуатации машины, изложенных в данном Руководстве.**

**Категорически запрещается подключение провода заземления корпуса сушильной машины к газопроводным трубам, телефонным линиям, проводам абонентских радиоточек и т.д.**

Получение рекомендаций по способу заземления возможно в ремонтных и сервисных организациях бытовой техники.

Перед подключением сушильной машины к сети электропитания убедитесь, что параметры электросети соответствуют параметрам, указанным на этикетке, прикрепленной к корпусу прибора. Осуществляйте подключение сушильной машины к исправной сети электропитания.

Не беритесь за вилку шнура электропитания мокрыми руками и не касайтесь ими ручек управления машины во избежание поражения электрическим током.

Не допускайте попадания воды на панель управления и заднюю стенку машины. Влага может стать причиной замыкания или поражения электрическим током.

При установке прибора следите за тем, чтобы сетевой кабель не оказался под корпусом прибора. Также кабель не должен проходить вблизи нагреваемых поверхностей. Изоляция кабеля может быть повреждена.





- Когда Сушильная машина работает в обычном режиме, пожалуйста, не вынимайте вилку из розетки и не выключайте питание. Когда машина не используется или не подвергается чистке, пожалуйста, выньте вилку из розетки и не тяните за шнур питания. Не вставляйте вилку шнура питания мокрыми руками.
- Сушильную машину нельзя устанавливать на открытом воздухе и во влажной среде. Если на сушильную машину случайно попала вода или вода просочилась внутрь, ее необходимо проветрить и просушить перед использованием.
- Мокрая одежда должна быть отжата перед помещением в сушильную машину, чтобы предотвратить попадание воды на электрические детали, что может привести к повреждению сушильной машины и вызовет риск возникновения опасности.
- Пожалуйста, установите сушильную машину в хорошо проветриваемом месте, чтобы избежать других несчастных случаев.
- Когда Сушильная машина функционирует, не используйте рядом с ней воспламеняющиеся аэрозоли. При утечке газа или воспламеняющегося газа не вынимайте вилку из розетки, не включайте и не выключайте машину.
- Не допускается сушить одежду с использованием легковоспламеняющихся моющих средств, растворителей для химчистки, бензина, бананового масла и других химических веществ.
- Не разбирайте, не ремонтируйте и не переоборудуйте машину самостоятельно.
- Когда Сушильная машина для белья функционирует, в целях безопасности не разрешается пользоваться этой машиной детям или инвалидам без присмотра.
- Не включайте эту сушилку для одежды с влажными руками и ногами.
- Не сушите с помощью сушильной машины дождевик, велосипедный чехол или другие предметы, содержащие резину или подобные эластичные материалы.

## ● **Меры предосторожности**

- Не ставьте на сушильную машину ничего горячего или тяжелого (например, кастрюлю с горячей водой).
- Не храните в сушилке для белья сигареты, зажигалки, сухой лед, бензин или другие легковоспламеняющиеся и взрывоопасные материалы.
- Дверцу сушильной машины можно открывать только после завершения процедуры. Не открывайте дверцу принудительно до этого, чтобы не обжечь кожу человека из-за перегрева сушильной машины.

## ● **Предупреждающие знаки сушильной машины**

Осторожно используйте эту сушильную машину, если на ярлыке вашей одежды указано, что ее нельзя сушить с помощью сушильной машины!

6. Никогда не соединяйте провод заземления с проводом противопожарной сигнализации или нулевым проводом, иначе корпус будет наэлектризован, что легко приведет к риску поражения электрическим током.

7. Когда Сушильная машина не используется, лучше всего вынуть вилку из розетки, чтобы обеспечить безопасность.

8. Эта машина использует переменный ток. Если напряжение находится в пределах 10%, машина может использоваться в нормальном режиме.

9. Если необходимо использовать автоматический выключатель с заземленной защитой от утечки (защитой от заземления), его символ должен быть , чтобы обеспечить соответствие вилки и розетки.

- В целях безопасности, используйте оригинальные детали и аксессуары, предоставленные производителем. Если Сушильная машина больше не может использоваться, отрежьте шнур питания и выкиньте дверной крючок. Отработанные электроприборы следует утилизировать в специальном центре переработки.
- Если материал одежды не подходит для сушки с помощью сушильной машины, не используйте данный прибор.
- Не сушите нестиранную одежду.
- Если существует опасность попадания пыли (например, угольного или каменного порошка), не используйте сушильную машину.
- Не опирайтесь на дверцу машины, не забирайтесь и не садитесь на сушильную машину.
- Если температура окружающей среды вокруг сушильной машины ниже 0°C, это может привести к повреждению от мороза. Не позволяйте детям играть с упаковочными материалами.

## КОМПЛЕКТАЦИЯ

Стальной кронштейн	Монтаж внешней дренажной трубы	Пластиковый кронштейн
		

## ОПИСАНИЕ СУШИЛЬНОЙ МАШИНЫ

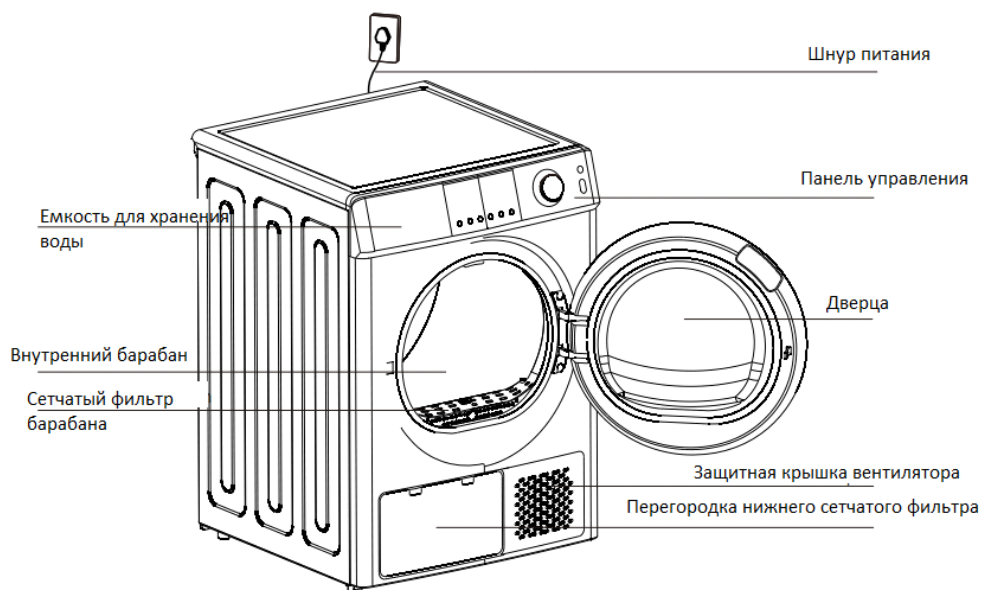

Примечание: Данное изображение является схематической диаграммой, которая предназначена только для справки, машина должна соответствовать фактическому продукту.

## УСТАНОВКА И РЕГУЛИРОВКА

**Неправильная установка может привести к усилению шума, вибраций и протечке воды.**

Не устанавливайте стиральную машину и не используйте ее в помещениях, где температура может опускаться ниже 0°C, или где погодные явления могут влиять на работу прибора.

- 1.Рекомендуется размещать сушильную машину и стиральную машину близко друг к другу, чтобы одежда могла быть высушена после стирки и высушивания.
- 2.Чтобы избежать блокировки кожуха вентилятора из-за скопления пыли, сушильную машину не следует ставить в местах скопления большого количества пыли.
- 3.Снимите все упаковки с сушильной машины, а затем поставьте ее на твердую и ровную поверхность, а не на подставку или кронштейн.

4. При установке отрегулируйте ножки, чтобы Сушильная машина стояла в одной плоскости. Не заполняйте зазор между ножками и полом плюшевыми коврами или деревянными планками, чтобы не мешать работе машины.

5. Обратите внимание, что место установки должно находиться на расстоянии не менее 5 см от другой мебели или стен.

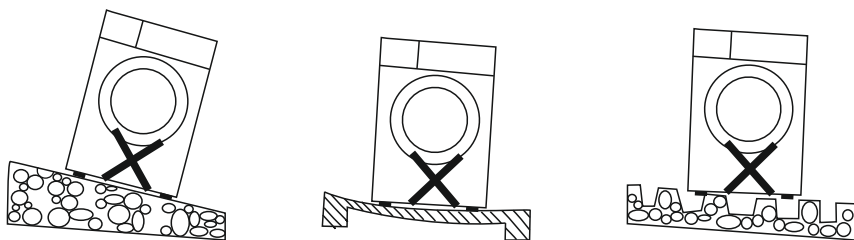

## УСТАНОВКА УРОВНЯ

Регулируя ножки, установите сушильную машину в одной плоскости.

1. Высоту можно отрегулировать, вращая ножки.

2. Для регулировки высоты ножек сушильной машины можно использовать инструменты.

Примечание: в качестве инструмента для регулировки ножек выбирайте отвертку диаметром менее 4,5 мм.

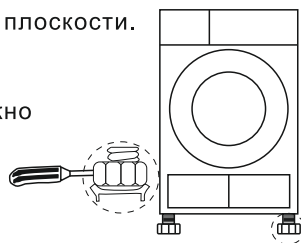

## ПОДКЛЮЧЕНИЕ К СЕТИ ЭЛЕКТРОПИТАНИЯ

- Электрическое подключение должно выполняться квалифицированным специалистом в соответствии с инструкциями изготовителя и текущими стандартными правилами техники безопасности.

- Данные о напряжении, потребляемой мощности и требования к защите указаны на заводской этикетке прибора..

- Прибор должен быть подключен к сети через сетевую заземленную розетку в соответствии с действующими требованиями. Согласно требованиям, сушильная машина должна быть заземлена. Производитель не несет ответственность за ущерб имуществу или за нанесение вреда людям или животным в результате не соблюдения указаний, приведенных выше.

- Не используйте удлинители и тройники. Убедитесь, что мощность розетки соответствует максимальной мощности сушильной машины при нагревании.

- После установки доступ к сетевой розетке или к сетевому выключателю должен обеспечиваться двухполюсным переключателем.

- Не пользуйтесь сушильной машиной, если она была повреждена во время транспортировки. Обратитесь в сервисный центр.



## УСТАНОВКА ДОПОЛНИТЕЛЬНЫХ ПРИНАДЛЕЖНОСТЕЙ

(устанавливайте их при необходимости, сушильная машина может работать штатно без дополнительных принадлежностей)

(1) Установка внешней сливной трубы (установите ее при необходимости, если она не установлена, используйте емкость для хранения воды).

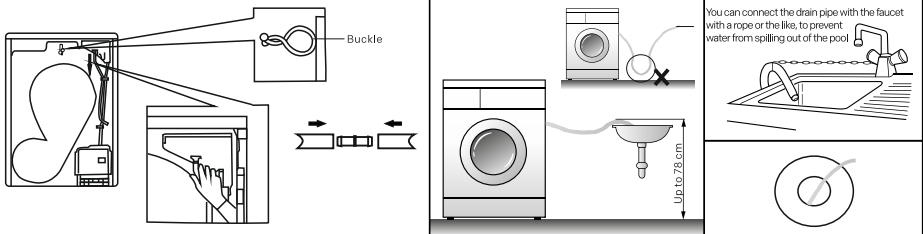

1. Вытяните верхнюю сливную трубу вниз.
2. Соедините верхнюю сливную трубу с внешней сливной трубой.
3. Закрепите внешнюю сливную трубу на муфту

Вставьте внешнюю сливную трубу в канализацию раковины или сток в полу. (Обратите внимание, что внешняя сливная труба не сгибается)

### Обратите внимание: Убедитесь, что весь трубопровод не перекрыт!

(2) Установка блока ароматерапии (блок ароматерапии необходимо приобрести дополнительно).

После открытия дверцы достаньте сетевой фильтр барабана и откройте ее, вставьте контейнер для ароматерапии в сетевой фильтр барабана.

(3) Установка стального кронштейна (установите его при выполнении процедуры ухода за кронштейном).

Закройте сетевой фильтр и установите его в исходное положение.

При установке стального кронштейна сначала зажмите кронштейн на сетевом фильтре, а затем установите его в паз передней опоры (как показано на рисунке ниже).

(4) Установка пластикового кронштейна (установите его при выполнении процедуры ухода за кронштейном - он предназначен для укладки одежды).

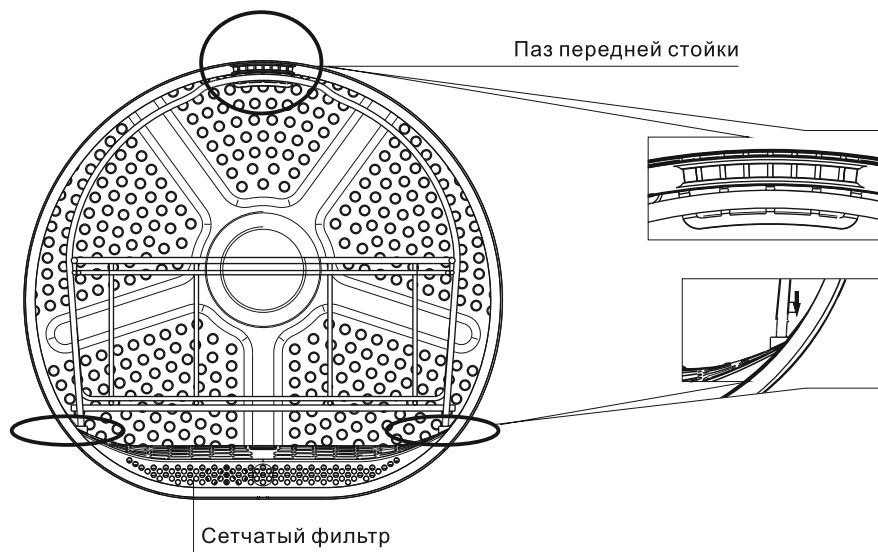

Сначала установите стальной кронштейн в соответствии с этапом 2, а затем наденьте пластиковый кронштейн на стальной кронштейн.

## БЫСТРЫЙ ЗАПУСК

Обратите внимание: Перед использованием данного оборудования убедитесь, что оно установлено правильно в соответствии с инструкциями по установке.

### Шаг 1: Подготовка к сушке одежды

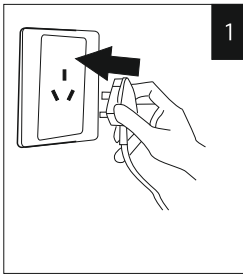

Подключите вилку питания

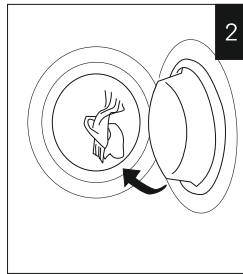

Положите вещи

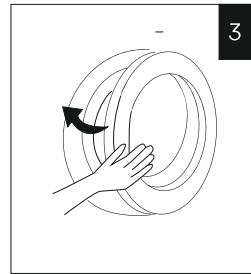

Закройте дверцу

### Шаг 2: Запуск сушки одежды



### Шаг 3: Окончание сушки белья

По окончании сушки Сушильная машина подаст звуковой сигнал или на экране дисплея появится слово "End".

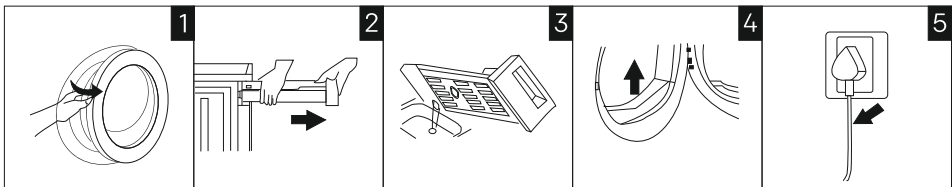

Откройте дверцу, достаньте высушенные вещи

Извлеките контейнер для воды

Вылейте воду, вставьте контейнер на место

Очистите оба фильтра

Отключите электропитание

Обратите внимание:

1. Если вы используете розетку с выключателем, непосредственно нажмите на выключатель, чтобы выключить питание.

2. Наливая воду в емкость для хранения воды, наливайте в нее, не открывая другие части.



## ЭКСПЛУАТАЦИЯ

### ПАНЕЛЬ УПРАВЛЕНИЯ



Внешний вид зависит от внешнего вида реального изделия!

#### 1. Кнопка питания

Запускает и отключает сушильную машину.

#### 2. Кнопка Старт/Пауза

Нажмите кнопку "Старт/Пауза", чтобы начать или приостановить процедуру.

#### 3. Уровень мощности сушки

Нажмите кнопку "Уровень сушки", чтобы выбрать степень сухости.

Различные процедуры имеют разные диапазоны настройки степени сухости. Для процедуры синхронизации по времени степень сухости выбрать нельзя.

#### 4. Кнопка "Отсрочка" ☹

Нажмите кнопку "Отсрочка" для входа в настройки режима ожидания, нажмите кнопку "Отсрочка" еще раз для выбора времени ожидания, а затем нажмите кнопку "Старт/Пауза" для начала ожидания.

Время ожидания выбирается после выбора процедуры и перед нажатием кнопки "Старт/Пауза".

После начала ожидания все кнопки, кроме кнопки "Старт/Пауза" и кнопки питания блокируются.

#### 5. Время "-", Время "+"

Он используется для регулировки времени сушки одежды.

Различные процедуры имеют разные диапазоны настройки времени сушки. В некоторых процедурах невозможно выбрать время сушки.

Во время рабочей процедуры нажмите кнопку "Время-" и удерживайте ее в течение 3 секунд для перехода в режим "Блокировка от детей".

#### 6. Кнопка "УФ-стерилизация" ☼

Нажмите кнопку "☼", чтобы включить или выключить функцию ультрафиолетовой стерилизации.

После выбора процедуры нажмите кнопку "☼" в соответствии с вашими потребностями; после нажатия индикатор УФ-стерилизации всегда горит, указывая на то, что функция УФ-стерилизации включена. Нажмите "☼" кнопку и удерживайте в течение 3 секунд, чтобы включить функцию.



## ФУНКЦИИ ПАНЕЛИ УПРАВЛЕНИЯ

### 7. Сушка на полке

Перед выбором функции "Сушка на полке", поместите полку в барабан. Выберите процедуру "Сушка на полке" с помощью ручки, а затем нажмите кнопку "Сушка на полке", чтобы выбрать способ ухода.

### 8. Блокировка от детей

Для того чтобы предотвратить неправильные действия детей во время работы машины, можно включить функцию блокировки от детей.

Во время выполнения процедуры нажмите кнопку "Время-" на 3 секунды, чтобы войти в состояние блокировки от детей, при этом индикатор блокировки от детей всегда горит. Нажмите кнопку "Время-" еще раз на 3 секунды для выхода из состояния блокировки от детей, при этом индикатор блокировки от детей гаснет. В состоянии блокировки от детей все кнопки, кроме кнопки "Питание", неактивны.

### 9. Антисминание

Автоматическое предотвращение образования складок: во избежание образования складок на одежде после сушки сушильная машина автоматически включает функцию предотвращения образования складок после завершения процедуры сушки.

Ручное предотвращение образования складок: нажмите кнопку "УФ-стерилизация" на 3 секунды, чтобы включить функцию предотвращения образования складок. Время предотвращения складок составляет 180 минут, а предотвращение складок происходит раз в 10 минут.

## ДРУГИЕ ФУНКЦИИ

-  Индикатор заполнения фильтра: подскажет пользователю, когда необходимо очистить фильтр.
-  Индикатор емкости для хранения воды: подскажет пользователю, когда необходимо очистить емкость для хранения воды.
- Добавьте одежду на полпути: во время сушки нажмите кнопку "Старт/Пауза", после чего Сушильная машина для белья приостановится, и вы сможете открыть дверцу, чтобы добавить одежду.
- Время ожидания относится ко времени от начала ожидания до окончания сушки.
- После завершения процедуры работы, если нет сигнала тревоги, на дисплее появится надпись "End", и прозвучит музыка, чтобы сообщить об этом пользователю.  
Если пользователь не выполняет никаких действий в течение 5 минут, прибор автоматически переключится на процедуру предотвращения образования складок.  
После завершения процедуры предотвращения складок машина автоматически выключится. В состоянии "Конец работы", если открыть дверь, машина сразу перейдет в состояние "Выключение" и подаст звуковой сигнал.

## ОПИСАНИЕ ПРОГРАММ И ФУНКЦИЙ

Следующие процедуры применимы к моделям весом 10,0 кг:

Наименование	Вместимость (10,0 кг)	Описание
Ежедневная	10.0 кг	Сушка хлопчатобумажных тканей
Микс	5.0 кг	Для хлопчатобумажных и синтетических тканей
Одеяла	5.0 кг	Используется для плотных тканей, таких как простыни
Полотенца	3.0 кг	Используется для сушки полотенец
Рубашки	1.0 кг (около 5-6 шт.)	Используется для сушки рубашек
Детские вещи	1.0 кг	Сушка детской одежды из хлопчатобумажной ткани
Пуховики	1.5 кг (около 1-2 шт.)	Сушка детской хлопчатобумажной ткани
Стирка по времени	----	Процедура с синхронизацией по времени / теплая одежда
Тонкое белье/Шелк	3.0 кг	Шелковая и другая одежда, которая не выдерживает высокой температуры
Деликатная	Немного	Процедура с синхронизацией по времени / теплая одежда
Освежающая	Немного	Процедура с синхронизацией по времени, удаление запаха для придания свежести одежде
Гигиеническая	≤3.0 кг	Для одежды, хранящейся в течение длительного времени, проводится стерилизационная обработка
Ароматическая	немного	Процедура с синхронизацией по времени, для придания свежести одежде, усиления аромата
Сушка на полке	----	Процедура с синхронизацией по времени, сушка с помощью держателей; не сушите кожаные изделия. Она включает четыре опции: повседневная, шерстяная, плюшевая и обувь

Обратите внимание:

1. Приведенные выше процедуры являются рекомендуемыми, и пользователи могут выбрать подходящие процедуры в соответствии со своими личными привычками. Если одежда не полностью высохла, пользователи могут выбрать регулируемую по времени процедуру для продолжения сушки.
2. Регулируемая по времени процедура не будет автоматически определять степень влажности. Если после завершения процедуры одежда все еще влажная, повторите процедуру или измените время сушки, пока одежда не высохнет.
3. Плотные ткани, такие как простыни или шторы, легко сворачиваются в клубок при сушке. В этом случае остановите сушильную машину, выньте ткани и встряхните их, а затем положите в сушилку для продолжения сушки.
4. При сушке пальто с пуховым наполнителем, перед сушкой выверните внутреннюю часть одежды наизнанку.
5. Время запуска машины — это время по умолчанию. В реальных условиях эксплуатации температура и влажность окружающей среды, тип и вес одежды будут влиять на время сушки. Когда машина работает, датчик влажности интеллектуально определяет влажность одежды и автоматически регулирует время сушки. Время отображения на соответствующем светодиодном экране будет синхронно увеличиваться или уменьшаться, что является нормой.
6. Процедура со значком  указывает на то, что процедура является процедурой с синхронизацией по времени, и она остановится по окончании времени работы.

## **ПОДГОТОВКА К СУШКЕ БЕЛЬЯ**

Обратите внимание

 После обработки, оставьте машину открытой более чем на 2 часа перед использованием, и, используя мягкие тканевые полотенца, очистите внутренний барабан перед первым использованием.

- 1) Положите несколько тканевых полотенец во внутренний цилиндр.
- 2) Подключите питание и нажмите кнопку "Вкл/Выкл".
- 3) Выберите процедуру "Сушка по времени" и нажмите кнопку "Старт/Пауза".
- 4) После завершения процедуры очистите фильтр в соответствии с содержанием раздела "Очистка и обслуживание".

 Во время работы сушильной машины компрессор и дренажный насос будут издавать некоторые звуки, что считается нормой.

## **ОБЩИЕ ЗНАНИЯ И НАВЫКИ ИСПОЛЬЗОВАНИЯ СУШИЛЬНОЙ МАШИНЫ**

- 1.Прежде чем поместить одежду в сушильную машину, отожмите ее в центрифуге. Чем суше одежда после просушки, тем больше времени и электроэнергии экономится при сушке одежды.
- 2.Встряхните одежду, застегните молнию, пуговицы и положите ее в сушилку для одежды; чтобы избежать шума молнии или пуговиц во время сушки, перед тем как положить одежду в сушильную машину, выверните ее наружу.
- 3.Перед запуском сушильной машины очистите фильтр.
- 4.В соответствии с символами названия опции выберите соответствующую опцию сушки в соответствии с типом материала и информацией на ярлыке одежды.
- 5.Для получения идеального эффекта сушки, отсортируйте одежду и не сушите одежду разной толщины или разной степени сухости или влажности одновременно, насколько это возможно.
- 6.При сушке небольшого количества одежды рекомендуется использовать опцию регулировки времени.
- 7.При сушке простыней, штор и других крупногабаритных тканей, если в процессе сушки ткани сбиваются в комки, работу можно приостановить, а сушку продолжить после встряхивания.
- 8.Для одежды, которую необходимо сушить в сушильной машине, рекомендуется использовать смягчитель ткани при стирке.
- 9.Некоторые плотные вещи (джинсы, большие полотенца и т.д.) трудно высушить с первого раза из-за особенностей материала; если после окончания процедуры вы обнаружите, что сушка все еще не завершена, рекомендуется использовать опцию увеличения времени для регулировки времени сушки.

## ТЕХНИЧЕСКОЕ ОБСЛУЖИВАНИЕ

### Очистка емкости для хранения воды

Шаги:

- (1) Возьмитесь обеими руками и потяните емкость для хранения воды;
- (2) Вылейте воду из емкости для хранения воды;
- (3) Верните емкость для хранения воды в исходное положение.

#### Предупреждение

- Очищайте емкость для воды после каждого использования. Если в процессе сушки емкость для хранения воды заполнится водой, процедура приостановится, а на дисплее загорится индикатор емкости для воды. Вы должны вылить воду из емкости, а затем нажать кнопку "Старт/Пауза", чтобы перезапустить сушильную машину.
- Конденсированная вода не пригодна для питья!
- Не используйте сушильную машину без емкости для хранения воды!

### Очистка сетчатого фильтра в собранном виде

Машина имеет один или два сетчатых фильтра, это зависит от модели. Сетка фильтра должна очищаться после каждого использования.

Очистка сетчатого фильтра барабана:

Откройте дверцу → извлеките сетчатый фильтр из барабана → откройте сетчатый фильтр барабана → очистите сетчатый фильтр барабана → установите сетчатый фильтр барабана в исходное положение.

Очистка нижнего сетчатого фильтра:

Потяните за перегородку нижнего сетчатого фильтра в левом нижнем углу машины → поверните ручку → выньте нижний сетчатый фильтр → очистите нижний сетчатый фильтр → установите нижний сетчатый фильтр в исходное положение.

Этапы очистки:

- (1) Очистите сетчатый фильтр и вентиляционное отверстие, удалите накопившуюся на них грязь, затем промойте в проточной воде или очистите мягкой щеткой;
- (2) Убедитесь, что сетчатый фильтр полностью высох, прежде чем устанавливать его на место.

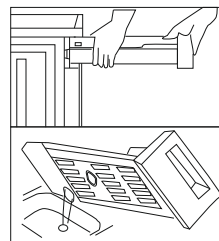

Сетчатый фильтр барабана



Сетчатый фильтр барабана

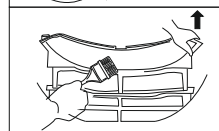

Нижний сетчатый фильтр

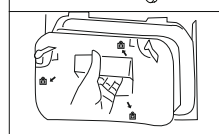
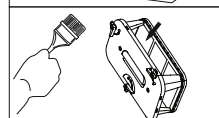
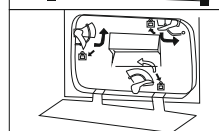
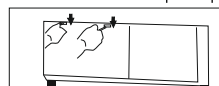



### Предупреждение

- Слишком много ворсинок на сетке фильтра блокирует циркуляцию воздуха, что задерживает сушку по времени и увеличивает расход электроэнергии!
- Не используйте сушильную машину при отсутствии фильтрующего экрана!
- Очищайте сетку фильтра после каждого использования!

### **Очистка теплообменника**

- В зависимости от необходимости, рекомендуется чистить теплообменник раз в месяц.

Этап очистки:

- (1) Откройте перегородку нижнего фильтрующего экрана в левом нижнем углу машины;
- (2) Поверните ручку и выньте нижний сетчатый фильтр;
- (3) Очистите теплообменник мягкой щеткой;
- (4) После очистки верните нижний фильтрующий экран, ручку и перегородку в исходное положение.

Примечание:

- При очистке теплообменника не нажимайте на него сильно, иначе это приведет к повреждению теплообменника.
- Перед очисткой отключите питание!

### **Очистка барабана сушильной машины**

#### Предупреждение

- Перед очисткой отключите питание! При чистке надевайте перчатки.
- При очистке поверхности или других частей сушильной машины используйте влажную ткань, смоченную чистой водой, иначе можно повредить пластиковую поверхность или другие части.
- Не промывайте сушильную машину непосредственно из водопроводного шланга или водяного пистолета высокого давления.

Этапы очистки:

- Подготовьте влажную ткань, смоченную в чистой воде.
- Очистите дверцу, особенно внутреннее окно.
- Очистите уплотнительное кольцо вокруг передней опоры. Очистите датчик влажности барабана.
- Удалите ворсинки в воздушном канале.
- Перед запуском машины просушите ее мягкой тканью.

Датчик влажности  
(2 железных листа)

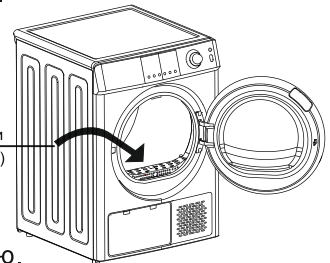

Примечание: Датчик влажности расположен внутри барабана сушильной машины и находится под отверстием для сбора воды.

Не чистите барабан агрессивными моющими средствами и избегайте царапин на датчике влажности.

## КОДЫ ОШИБОК

Сигнал неисправности	Причина сигнала	Решение
OE	Накопитель воды переполнен или дренажный насос работает с перебоями.	Если неисправность не устранена после слива воды из накопителя, пожалуйста, позвоните на горячую линию технической поддержки в стране.
dE	Дверь не закрыта или дверь закрыта не полностью.	Если после повторного закрытия дверцы неисправность не устранена, позвоните на горячую линию технической поддержки в стране.
LE	Не очищен сетчатый фильтр, или двигатель неисправен.	Если неисправность не устранена после очистки фильтрующей сетки, пожалуйста, позвоните на горячую линию технической поддержки в стране.
HE	Компрессор неисправен.	Пожалуйста, отключите питание и позвоните по указанному номеру нашей сервисной службы.
tE1	Отклонение температуры переднего воздушного канала от нормы.	
tE2	Отклонение температуры конденсатора от нормы.	
SE	Датчик влажности неисправен.	

Примечания:

Если во время работы машины появляется сигнал , проверьте, заполнена ли емкость для воды. Если да, слейте воду и перезапустите машину. Если нет, запустите машину повторно.

Если во время работы машины появляется сигнал , проверьте, заполнены ли сетка фильтра барабана и нижняя сетка фильтра. Если сетка фильтра заполнена ворсинками, очистите ее и перезапустите машину; если нет, запустите машину повторно.





## ВОЗМОЖНЫЕ НЕИСПРАВНОСТИ И ИХ УСТРАНЕНИЕ

 Ремонт сушильной машины могут выполнять только авторизованные профессиональные сервисные специалисты!

Прежде чем звонить на горячую линию, пожалуйста, уточните, можете ли вы справиться с проблемой самостоятельно или оборудование используется правильно, технические специалисты дадут вам консультацию, если она находится на гарантийном сроке.

Неполадка	Решение
Экран дисплея ничего не показывает.	Проверьте, исправно ли питание или вилка питания; проверьте, подключен ли элемент питания.
Сушильная машина для белья не запускается.	Убедитесь, что дверца сушильной машины закрыта. Убедитесь, что выбрана опция и кнопка "Старт/Пауза" нажата.
Дверца открывается автоматически.	Нажмите и удерживайте ручку двери, чтобы замок двери зафиксировался в соответствующем положении. Проверьте, соответствует ли количество одежды максимально разрешенной массе.
Стандарт сушки не достигнут или процесс сушки занимает слишком много времени.	Очистите сетчатый фильтр барабана и нижний сетчатый фильтр; выберите более подходящую процедуру сушки; убедитесь, что крышка вентилятора не закрыта.

 Если вы не можете устранить неисправность, пожалуйста:

1. Отключите питание сушильной машины.
2. Позвоните на указанный номер сервисной службы

## **ПРАВИЛА ХРАНЕНИЯ И ТРАНСПОРТИРОВКИ**

Сушильную машину следует хранить в упакованном виде в отапливаемом и вентилируемом помещении при температуре воздуха от +5°C до +40°C. Относительная влажность воздуха должна быть не выше 80% при +25°C.

### **ПОДГОТОВКА СУШЛЬНОЙ МАШИНЫ К ТРАНСПОРТИРОВАНИЮ И ХРАНЕНИЮ**

- Отсоедините машину от сети электропитания.
- Очистите фильтр и емкость для сбора воды.
- Машина весит больше 50 кг, поэтому перемещайте ее только вдвоем.

### **ТРЕБОВАНИЯ К ТРАНСПОРТИРОВАНИЮ**

Во избежание повреждений во время транспортирования упакуйте сушильную машину так же, как она была упакована заводом-изготовителем.

Упакованную сушильную машину допускается транспортировать при температуре воздуха от -5°C до +60°C.

Транспортировать сушильную машину следует только в вертикальном положении любым видом крытого транспорта и закрепленной таким образом, чтобы исключить ее передвижение либо опрокидывание внутри транспортного средства.

При погрузочно-разгрузочных работах не подвергайте сушильную машину ударным нагрузкам, соблюдайте условия по обеспечению сохранности машины.



## УТИЛИЗАЦИЯ

Сушильная машина изготовлена из материалов, которые можно повторно использовать. Утилизируйте машину в соответствии с действующими местными нормами утилизации отходов.

Перед утилизацией удалите все остатки моющего средства, сломайте дверной крючок и обрежьте кабель питания таким образом, чтобы сушильная машина стала непригодной к использованию.

Это оборудование маркировано в соответствии с Европейской директивой 2012/19/ЕС об отходах электрического и электронного оборудования (WEEE). Соблюдая правила утилизация прибора, вы сможете предотвратить причинение ущерба окружающей среде и здоровью людей, который возможен в следствие неподобающего обращения с подобными отходами.



Символ на приборе или сопроводительной документации указывает, что оно не подлежит утилизации в качестве бытовых отходов. Прибор следует сдать в соответствующий пункт приема электронного и электрооборудования для последующей утилизации. Утилизация должна осуществляться в соответствии с местными нормами по утилизации. За более подробной информацией об утилизации прибора просьба обращаться к местным властям, в службу по вывозу и утилизации отходов или в магазин, в котором вы приобрели прибор.

## ТЕХНИЧЕСКИЕ ХАРАКТЕРИСТИКИ

Наименование показателя	Значение
	DMFP1063IBD13
Номинальное напряжение, В	220-240
Номинальная частота тока, Гц	50
Тип сушки	тепловой насос
Максимальная вместимость прибора для сушки, кг	10
Номинальная мощность, Вт	1050
Тип дисплея	LED
Контроль сушки	электронный
Подсветка	да
Объем бака, л	120
Время сушки, мин	20-360
Уровень энергопотребления, кВт/цикл	1,68
Уровень энергопотребления, кВт/год / л/год	370
Класс энергоэффективности / Класс сушки	A+ / B
Класс влагозащиты / Класс защиты от поражения эл. током	IPX4 / I
Уровень шума при сушке, дБА	68
Время работы при полной загрузке, мин	190
Хладагент/ масса хладагента, г	R134a/290
Масса нетто/брутто, кг	52/58
Габариты изделия (Ш*Г*В), мм	595*670*850

Импортер: ООО «Бином», 344002, РФ, Ростовская обл., г. Ростов-на-Дону, пер. Соборный, д. 35, к.46; +7 (863) 311-9-222, info@binom24.com

# СХЕМА ЭЛЕКТРИЧЕСКОЙ ЦЕПИ

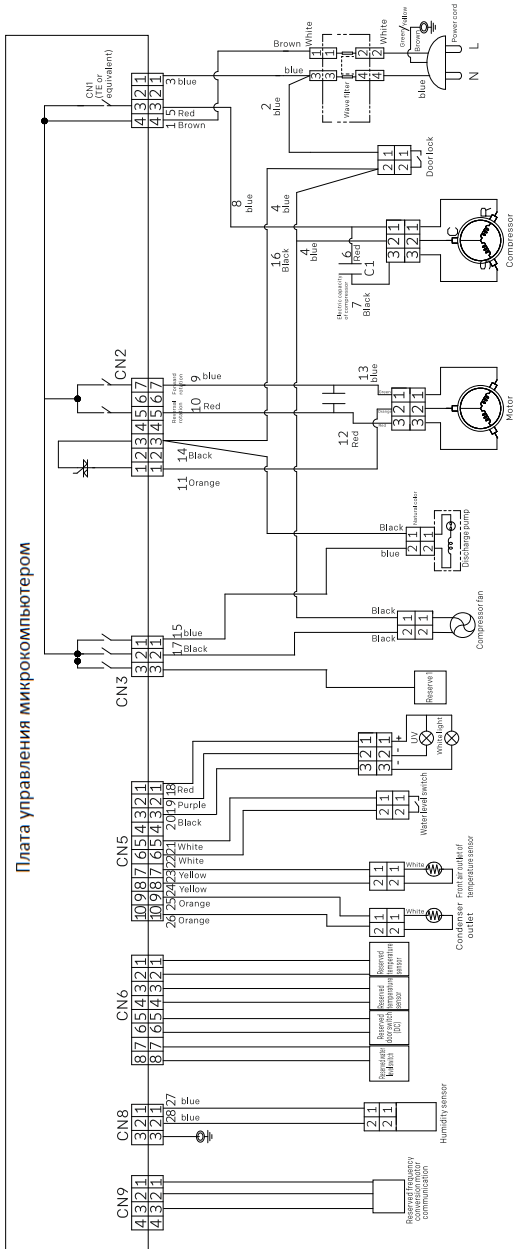

- ◊ Клемма (#250)
- ◊ Клемма + разъем
- ⊕ Клемма заземления

## УСЛОВИЯ ГАРАНТИИ

При покупке изделия обязательно проверьте его комплектность и исправность, а также наличие Руководства по эксплуатации и заполненного Гарантийного талона. Перед началом эксплуатации изделия просим внимательно ознакомиться с Руководством.

Информация об авторизованных сервисных центрах доступна на сайте <http://esperanza.kitcneh>. В случае возникновения вопросов или проблем, связанных с продукцией ESPERANZA, просим Вас обращаться в письменном виде по контактам указанным на официальном сайте.

### **НАСТОЯЩАЯ ГАРАНТИЯ ДЕЙСТВИТЕЛЬНАЯ ПРИ СЛЕДУЮЩИХ УСЛОВИЯХ:**

Гарантийный талон полностью заполнен (имеются дата продажи, печать и подпись продавца, подпись покупателя), кассовый чек - в наличии.

Гарантийное обслуживание осуществляется только при предоставлении неоспоримых доказательств, подтверждающих, что гарантийный срок не истек.

**1. Срок гарантии составляет 1 год с даты продажи.**

**Срок службы изделия - 7 лет с даты производства.**

2. Гарантия включает в себя выполнение ремонтных работ и замену неисправных частей. Ремонт осуществляется в Авторизованных Сервисных Центрах при предъявлении полностью и правильно заполненного гарантийного талона.

3. Гарантия не включает в себя установку, периодическое техническое обслуживание (очистку, удаление пыли и т.п.).

4. Замену изделия или возврат денег Сервисный центр не осуществляет.

5. Продавец оставляет за собой право проведения технической экспертизы качества изделия в установленные законодательством сроки.

### **ГАРАНТИЙНЫЙ РЕМОНТ НЕ ОСУЩЕСТВЛЯЕТСЯ В СЛЕДУЮЩИХ СЛУЧАЯХ:**

- если изделие использовалось в целях, не соответствующих прямому назначению;

- если неисправность явилась следствием небрежной эксплуатации, неправильной транспортировки или условий хранения, вследствие чего изделие имеет механические повреждения;

- если выход из строя произошел в результате естественного износа комплектующих;

- если имеются повреждения, причиной которых явилось попадание внутрь изделия посторонних предметов, жидкостей, насекомых и т.д.;

- если обнаружены доказательства самостоятельного вскрытия изделия или его ремонт вне гарантийного сервисного центра;

- при неисправностях, возникших из-за перегрузки, повлекшей за собой деформацию или выход из строя внутренних механизмов, а также в следствие скачков или несоответствия напряжения электросети.

- естественный износ внешнего покрытия, пластиковых и металлических деталей и др. материалов, не участвующих в непосредственной механической работе изделия - не подлежат замене;

- вследствие действий третьих лиц или действий непреодолимой силы.

Продавец гарантирует бесплатное устранение технических неисправностей товара в течение гарантийного срока эксплуатации в случае соблюдения Покупателем вышеперечисленных правил и условий гарантийного обслуживания.

## Гарантийный талон

Тип изделия:	<input type="text"/>
Марка:	<input type="text"/>
Модель:	<input type="text"/>
Серийный номер:	<input type="text"/>
Дата продажи:	<input type="text"/>

### Сведения о продавце

Название магазина:	<input type="text"/>
Адрес:	<input type="text"/>
Телефон:	<input type="text"/>

Место для  
печати продавца

Владелец:	<input type="text"/>
Адрес:	<input type="text"/>
Телефон:	<input type="text"/>

Получение исправного изделия подтверждаю.  
С условиями гарантии ознакомлен и согласен.

Подпись покупателя:

Продавец обязан при вас заполнить гарантийный талон. В нем не должно быть исправлений и обязательно должны быть указаны наименование, адрес, телефон продавца и дата продажи. Запись должна быть заверена печатью организации.









Продукция сертифицирована согласно требований ТР ЕАЭС.  
Гарантия на изделие составляет 1год с момента покупки.  
Срок службы изделия при соблюдении правил эксплуатации - 7 лет с даты производства.  
Месяц и год изготовления зашифрован в серийном номере и указан на технической этикетке.

Задать вопрос о техническом обслуживании, эксплуатации, заполнить заявку на ремонт, оставить свой отзыв и получить самую полную информацию о товарах тм ESPERANZA вы можете на сайте:

**[www.esperanza.kitchen](http://www.esperanza.kitchen)**

**ИЗГОТОВИТЕЛЬ:**

SKYWORTH ELECTRIC CO.,LTD.  
96 New Energy Ave, SKYWORTH Industrial park, Lishui,  
Nanjing, Jiangsu, China, 211200

**Сделано  
в КНР**

**ИМПОРТЕР:**

ООО «Бином»  
344002, РФ, Ростовская обл., г. Ростов-на-Дону, пер. Соборный, д. 35, к. 46  
+7 (863) 311-9-222, [info@binom24.com](mailto:info@binom24.com)



[WWW.ESPERANZA.KITCHEN](http://WWW.ESPERANZA.KITCHEN)

